

S-TYPE

RGB

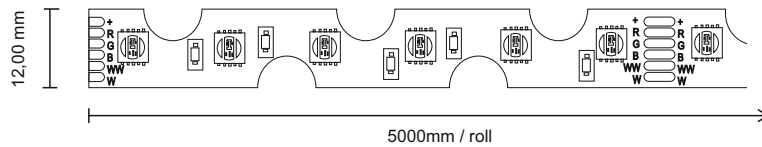
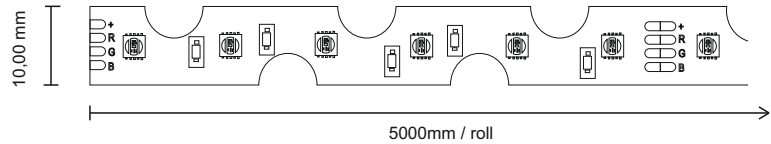

RGB CCT

CCT

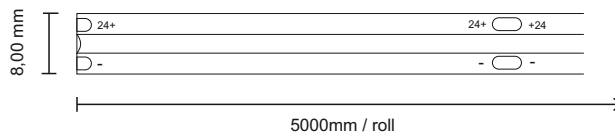
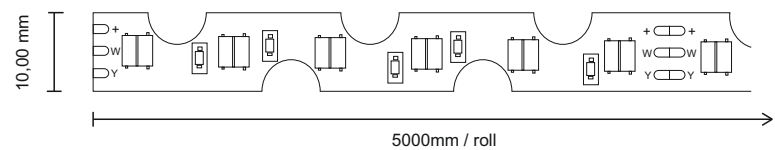

COB



MANUAL
YOUTUBE



DIRECT SIGNS
SUPPORT

LED-NAUHA DIRECT SIGNS 4,8W S-TYPE

3000K

4000K

6500K

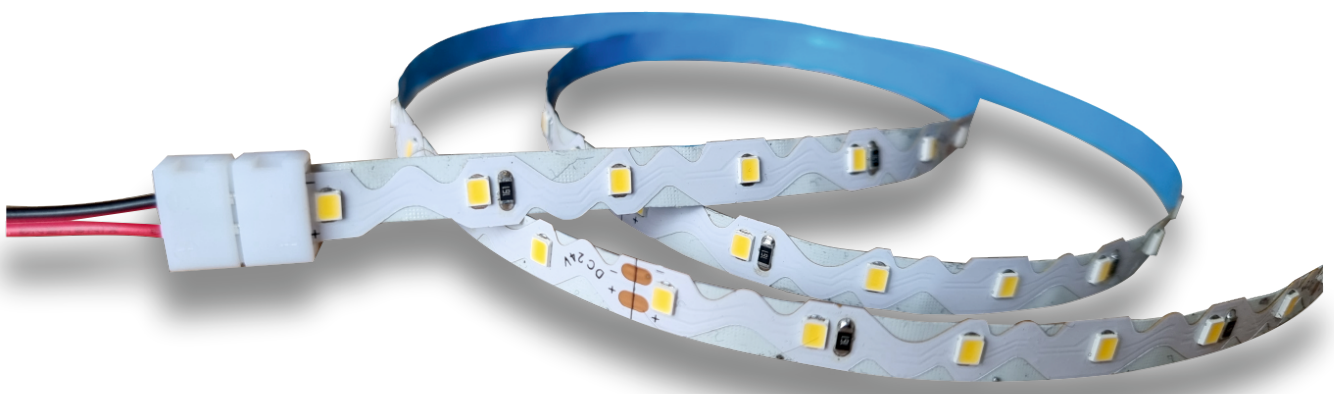

ASENNUSOHJE
YOUTUBE

LED-NAUHA DIRECT SIGNS 4,8W S-TYPE

3000K

4000K

6500K

Name:

LED-NAUHA S-TYPE 3000K



50m

Valmistaja: Direct signs s.r.o.

Tuotenumero: 2448301

EAN-numero: 8594195911040

Sisäinen tuotenumero: 30361944

LED-CHIP 2835

Sähköiset tiedot

Teho/m : 4,8W

Jännite DC : 24V

Tekniset tiedot

Sädekulma : 120°

Valon väri : Lämmin valkoinen

Valovirta/m : 500lm

Väriämpötila : 3000K

LEDien lukumäärä : 60 LED/m

Värintoistoindeksi : CRI > 80

IP-suojaluokka : IP20

Energiatehokkuusluokka : F

Mitat pituus : 50m/rulla

Leveys : 8mm

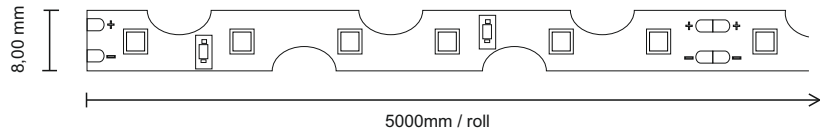

Tuotetiedot

Kappaletta per pakkaus : 50m/ROLL

Tuotteen paino : 850g/ROLL



FIN

Huomautus: Ympäristönsuojelu ja hävittäminen

Kuluttaja on lain mukaan velvollinen huolehtimaan elektronisten laitteiden, lamppujen ja paristojen asianmukaisesta hävittämisestä, kun ne ovat tulleet käyttöikänsä päähän.

Ne voidaan toimittaa maksutta julkisiin keräyspaikkoihin tai palauttaa takaisin myymälään.

Kuluttajan on itse vastattava henkilökohtaisten tietojen poistamisesta.

Lamput ja paristot, jotka voidaan poistaa ilman vaaraa ja joita ei ole asennettu kiinteästi laitteeseen, on ensin poistettava ja toimitettava erilliseen jätteenkeräykseen.

Oman maasi laissa on säädetty lainmukaisen hävittämisen yksityiskohdat.

Yliiivauttua jättestä esittävä merkki tarkoittaa sähkö- ja elektroniikkalaitteita ja paristoja, joita ei missään tapauksessa saa niiden käyttötien päätyttyä hävittää tavallisen sekajätteen joukossa.

Jättestian alla olevat merkit tarkoittavat laitteen mahdollisesti sisältämiä aineita (lyijy = Pb, elohopea = Hg, kadmium = Cd).

Tämä erottelu on tarpeen, sillä paristot ja sähkö- ja elektroniikkalaitteet sisältävät sekä arvokkaita luonnonvaroja että myös ihmisille ja ympäristölle haitallisia aineita.

Kun toimitat siihen soveltuvat paristot ja laitteet uudelleen käytettäväksi, keräykseen tai kierrätykseen, edistät sillä ympäristön ja ihmisten terveyden säilymistä ja suojelua.



ASENNUSOHJE
YOUTUBE

LED-NAUHA - asennuksen saa suorittaa vain henkilö, jolla on pätevyys työskennellä sähkölaitteiden parissa, tai hänen valvonnassaan ja ohjauksessaan.



Direct signs s.r.o.
Kaštanová 5
620 00 Brno

info@directsignscz
DIRECTSIGNS.CZ/SUPPORT
Made in China



Name:

LED-NAUHA S-TYPE 4000K



50m

Valmistaja: Direct signs s.r.o.

Tuotenumero: 2448402

EAN-numero: 8594195911057

Sisäinen tuotenumero: 30361953

LED-CHIP 2835

Sähköiset tiedot

Teho/m : 4,8W

Jännite DC : 24V

Tekniset tiedot

Sädekulma : 120°

Valon väri : Neutraali valkoinen

Valovirta/m : 500lm

Väriämpötila : 4000K

LEDien lukumäärä : 60 LED/m

Värintoistoindeksi : CRI > 80

IP-suojausluokka : IP20

Energiatehokkuusluokka : F

Mitat pituus : 50m/rulla

Leveys : 8mm

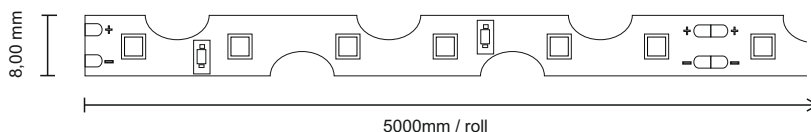
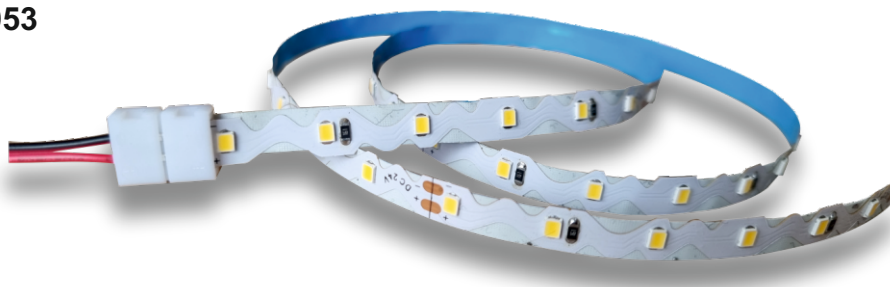

Tuotetiedot

Kappaletta per pakkaus : 50m/ROLL

Tuotteen paino : 850g/ROLL



FIN

Huomautus: Ympäristönsuojelu ja hävittäminen

Kuluttaja on lain mukaan velvollinen huolehtimaan elektronisten laitteiden, lamppujen ja paristojen asianmukaisesta hävittämisestä, kun ne ovat tulleet käyttöikänsä päähän.

Ne voidaan toimittaa maksutta julkisiin keräyspaikkoihin tai palauttaa takaisin myymälään.

Kuluttajan on itse vastattava henkilökohtaisten tietojen poistamisesta.

Lamput ja paristot, jotka voidaan poistaa ilman vaaraa ja joita ei ole asennettu kiinteästi laitteen sisään, on ensin poistettava ja toimitettava erilliseen jätteenkeräykseen.

Oman maasi laissa on säädetty lainmukaisen hävittämisen yksityiskohdat.

Yliiivauttua jättestä esittävä merkki tarkoittaa sähkö- ja elektroniikkalaitteita ja paristoja, joita ei missään tapauksessa saa niiden käyttötien päätyttyä hävittää tavallisen sekajätteen joukossa.

Jättestian alla olevat merkit tarkoittavat laitteen mahdollisesti sisältämiä aineita (lyijy = Pb, elohopea = Hg, kadmium = Cd).

Tämä erottelu on tarpeen, sillä paristot ja sähkö- ja elektroniikkalaitteet sisältävät sekä arvokkaita luonnonvaroja että myös ihmisille ja ympäristölle haitallisia aineita.

Kun toimitat siihen soveltuvat paristot ja laitteet uudelleen käytettäväksi, keräykseen tai kierrätykseen, edistät sillä ympäristön ja ihmisten terveyden säilymistä ja suojelua.



ASENNUSOHJE
YOUTUBE

LED-NAUHA:n asennuksen saa suorittaa vain henkilö, jolla on sähkölaitteita koskeva pätevyys tai hänen valvonnassaan ja ohjauksessaan.



Direct signs s.r.o.
Kaštanová 5
620 00 Brno

info@directsignscz
DIRECTSIGNS.CZ/SUPPORT
Made in China



Name:

LED-NAUHA S-TYPE 6500K



50m

Valmistaja: Direct signs s.r.o.

Tuotenumero: 2448603

EAN-numero: 8594195911064

Sisäinen tuotenumero: 30361962

LED-CHIP 2835

Sähköiset tiedot

Teho/m : 4,8W

Jännite DC : 24V

Tekniset tiedot

Sädekulma : 120°

Valon väri : Kalt Valk

Valovirta/m : 500lm

Väriämpötila : 6500K

LEDien lukumäärä : 60 LED/m

Värintoistoindeksi : CRI > 80

IP-suojausluokka : IP20

Energiatehokkuusluokka : F

Mitat pituus : 50m/rulla

Leveys : 8mm

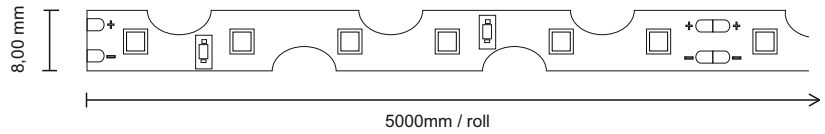

Tuotetiedot

Kappaletta per pakkaus : 50m/ROLL

Tuotteen paino : 850g/ROLL



FIN

Huomautus: Ympäristönsuojelu ja hävittäminen

Kuluttaja on lain mukaan velvollinen huolehtimaan elektronisten laitteiden, lamppujen ja paristojen asianmukaisesta hävittämisestä, kun ne ovat tulleet käyttöikänsä päähän.

Ne voidaan toimittaa maksutta julkisiin keräyspaikkoihin tai palauttaa takaisin myymälään.

Kuluttajan on itse vastattava henkilökohtaisten tietojen poistamisesta.

Lamput ja paristot, jotka voidaan poistaa ilman vaaraa ja joita ei ole asennettu kiinteästi laitteen sisään, on ensin poistettava ja toimitettava erilliseen jätteenkeräykseen.

Oman maasi laissa on säädetty lainmukaisen hävittämisen yksityiskohdat.

Yliiivauttaa jättestä esittävä merkki tarkoittaa sähkö- ja elektroniikkalaitteita ja paristoja, joita ei missään tapauksessa saa niiden käyttötien päätyttyä hävittää tavallisen sekajätteen joukossa.

Jättestian alla olevat merkit tarkoittavat laitteen mahdollisesti sisältämiä aineita (lyijy = Pb, elohopea = Hg, kadmium = Cd).

Tämä erottelu on tarpeen, sillä paristot ja sähkö- ja elektroniikkalaitteet sisältävät sekä arvokkaita luonnonvaroja että myös ihmisille ja ympäristölle haitallisia aineita.

Kun toimitat siihen soveltuvat paristot ja laitteet uudelleen käytettäväksi, keräykseen tai kierrätykseen, edistät sillä ympäristön ja ihmisten terveyden säilymistä ja suojelua.



ASENNUSOHJE
YOUTUBE

LED-NAUHA:n asennuksen saa suorittaa vain henkilö, jolla on sähkölaitteita koskeva pätevyys tai hänen valvonnassaan ja ohjauksessaan.



Direct signs s.r.o.
Kaštanová 5
620 00 Brno

info@directsignscz
DIRECTSIGNS.CZ/SUPPORT
Made in China



EU DECLARATION OF CONFORMITY / EU-KONFORMITÄTSERKLÄRUNG

Name and address of the manufacturer: <i>Name und Anschrift des Herstellers</i>	Direct signs s.r.o. Kastanova 5, 620 00 Brno, Czech Republic
Object of the declaration: <i>Gegenstand der Erklärung</i>	LED BAND
Apparatus model: <i>Gerätetyp</i>	2448301, 2448402, 2448603, 2412307, 2412408 2412609, 2407010, 2420011, 2412012

This declaration of conformity is issued under the sole responsibility of the manufacturer.
Die alleinige Verantwortung für die Ausstellung dieser Konformitätserklärung trägt der Hersteller.

The object of the declaration described above is in conformity with the relevant Union harmonisation legislation:
Der oben beschriebene Gegenstand der Erklärung erfüllt die einschlägigen Harmonisierungsrechtsvorschriften der Union

2014/30/EU (Electromagnetic compatibility / Elektromagnetische Verträglichkeit)

2014/35/EU (Low voltage directive / Niederspannungsrichtlinie)

2011/65/EU (RoHS)

2009/125/EC (Ecodesign / Ökodesign-Richtlinie)

References to the relevant harmonised standards used, or references to the other technical specifications, including the date of the specification, in relation to which conformity is declared:

Angabe der einschlägigen harmonisierten Normen, die zugrunde gelegt wurden, einschließlich des Datums der Norm, oder Angabe anderer technischer Spezifikationen, für die die Konformität erklärt wird, einschließlich des Datums der Spezifikation:

EN IEC 55015:2019/A11:2020

EN 61547:2009

EN IEC 61000-3-2:2019/A1:2021

EN 61000-3-3:2013/A1:2019/A2:2021/AC2022

EN IEC 60598-1:2021/A11:2022

EN IEC 62493:2015/A1:2022

EN 60598-2-20:2015/AC:2017

This Declaration of Conformity becomes void in the event of changes to mentioned product that have not been approved by manufacturer.

Diese Konformitätserklärung verliert ihre Gültigkeit, wenn am genannten Produkt Änderungen vorgenommen werden, die nicht vom Hersteller genehmigt wurden.

Direct signs s.r.o.

LED-NAUHA 4,8W / 24V - 3000K

EAN 8594195911040

4000K

EAN 8594195911057

6500K

EAN 8594195911064

LED MUUNTAJA 36W - 24V

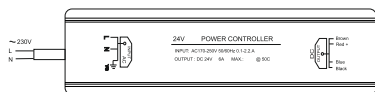

LED-NAUHA - 4,8W / 24V (1m)

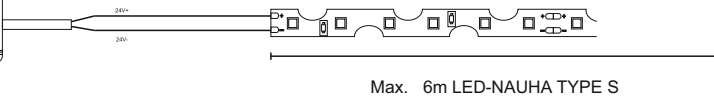

LED MUUNTAJA 36W

EAN 8594195911217

Max. 6m LED-NAUHA S-TYPE / LED MUUNTAJA 24V - 36W

LED MUUNTAJA 60W - 24V

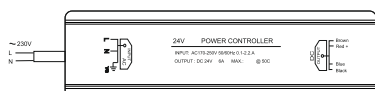

LED-NAUHA - 4,8W / 24V (1m)

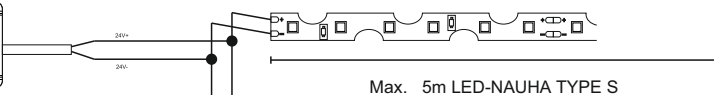

LED MUUNTAJA 60W

EAN 8594195911224

Max. 10 m LED-NAUHA S-TYPE / LED MUUNTAJA 24V - 60W

LED MUUNTAJA 100W - 24V

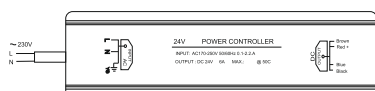

LED-NAUHA - 4,8W / 24V (1m)

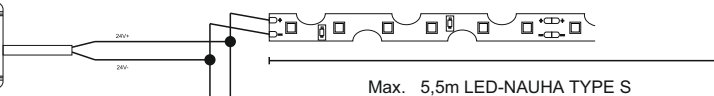

LED MUUNTAJA 100W

EAN 8594195911231

Max. 16,5 m LED-NAUHA S-TYPE / LED MUUNTAJA 24V - 100W

LED MUUNTAJA 150W - 24V

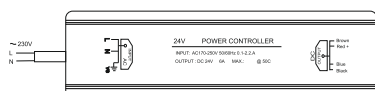

LED-NAUHA - 4,8W / 24V (1m)

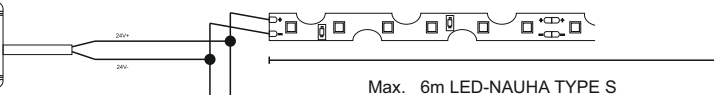

LED MUUNTAJA 150W

EAN 8594195911248

Max. 24 m LED-NAUHA S-TYPE / LED MUUNTAJA 24V - 150W

Suosittelemme, että liitetyn lampun kuormitus ei saa ylittää

80 % ajouramuuntajan nimellistehosta.

LED-NAUHA 4,8W / 24V - 3000K

EAN 8594195911040

4000K

EAN 8594195911057

6500K

EAN 8594195911064

LED MUUNTAJA 36W - 24V

LED OHJAIN ZIGBEE

LED-NAUHA - 4,8W / 24V (1m)

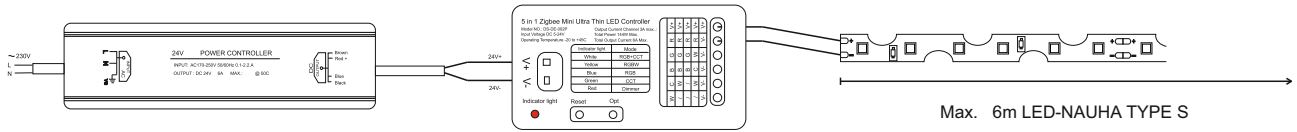

Max. 6m LED-NAUHA TYPE S

LED MUUNTAJA 36W

EAN 8594195911217

Max. 6m LED-NAUHA S-TYPE / LED MUUNTAJA 24V - 36W

LED MUUNTAJA 60W - 24V

LED OHJAIN ZIGBEE

LED-NAUHA - 4,8W / 24V (1m)

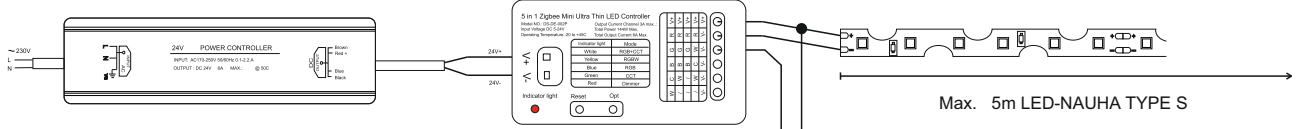

Max. 5m LED-NAUHA TYPE S

Max. 5m LED-NAUHA TYPE S

LED MUUNTAJA 60W

EAN 8594195911224

Max. 10 m LED-NAUHA S-TYPE / LED MUUNTAJA 24V - 60W

LED MUUNTAJA 100W - 24V

LED OHJAIN ZIGBEE

LED-NAUHA - 4,8W / 24V (1m)

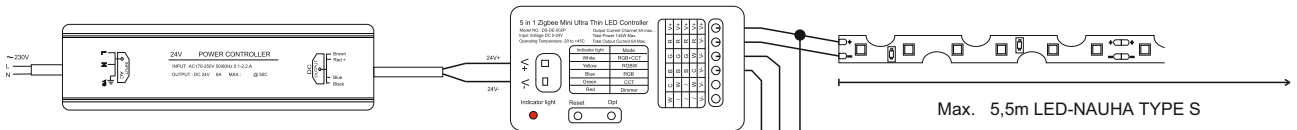

Max. 5,5m LED-NAUHA TYPE S

Max. 5,5m LED-NAUHA TYPE S

Max. 5,5m LED-NAUHA TYPE S

LED MUUNTAJA 100W

EAN 8594195911231

Max. 16,5 m LED-NAUHA S-TYPE / LED MUUNTAJA 24V - 100W

LED MUUNTAJA 150W - 24V

LED OHJAIN ZIGBEE

LED-NAUHA - 4,8W / 24V (1m)

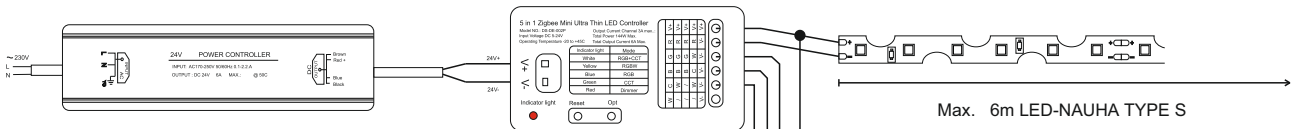

Max. 6m LED-NAUHA TYPE S

Max. 6m LED-NAUHA TYPE S

Max. 6m LED-NAUHA TYPE S

LED MUUNTAJA 150W

EAN 8594195911248

LED OHJAIN ZIGBEE 3.0

EAN 8594195911262

Max. 6m LED-NAUHA TYPE S

Max. 24 m LED-NAUHA S-TYPE / LED MUUNTAJA 24V - 150W

Suosittellemme, että liitetyn lampun kuormitus ei saa ylittää

80 % ajouramuuntajan nimellistehosta.

LED-NAUHA 4,8W / 24V - 3000K

EAN 8594195911040

4000K

EAN 8594195911057

6500K

EAN 8594195911064

LED MUUNTAJA 36W - 24V

LED OHJAIN WIFI TUYA

LED-NAUHA - 4,8W / 24V (1m)

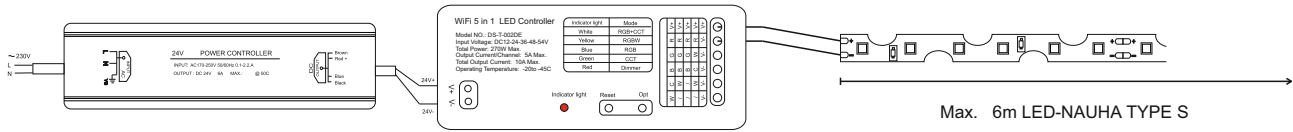

LED MUUNTAJA 36W

EAN 8594195911217

Max. 6m LED-NAUHA S-TYPE / LED MUUNTAJA 24V - 36W

LED MUUNTAJA 60W - 24V

LED OHJAIN WIFI TUYA

LED-NAUHA - 4,8W / 24V (1m)

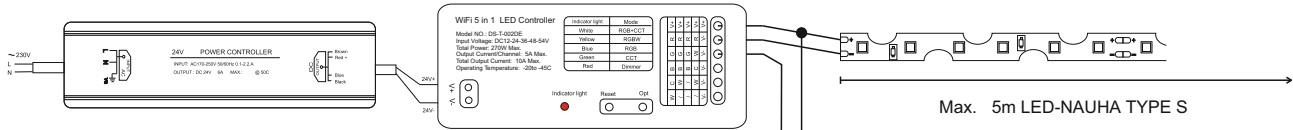

LED MUUNTAJA 60W

EAN 8594195911224

Max. 10 m LED-NAUHA S-TYPE / LED MUUNTAJA 24V - 60W

LED MUUNTAJA 100W - 24V

LED OHJAIN WIFI TUYA

LED-NAUHA - 4,8W / 24V (1m)

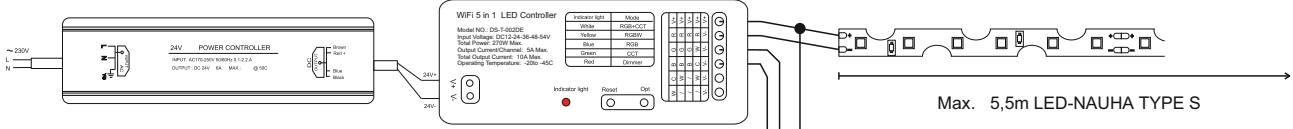

LED MUUNTAJA 100W

EAN 8594195911231

Max. 16,5 m LED-NAUHA S-TYPE / LED MUUNTAJA 24V - 100W

LED MUUNTAJA 150W - 24V

LED OHJAIN WIFI TUYA

1m LED-NAUHA - 4,8W / 24V

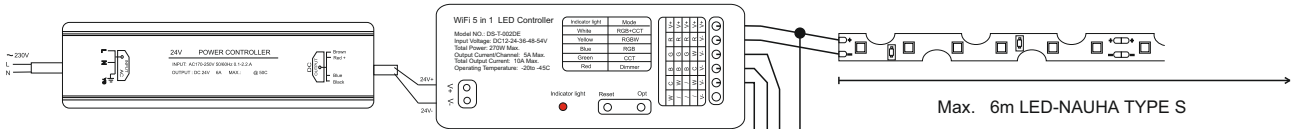

LED MUUNTAJA 150W

EAN 8594195911248

LED OHJAIN WIFI TUYA

EAN 8594195911262

Suosittelemme, että liitetyn lampun kuormitus ei saa ylittää

80 % ajouramuuntajan nimellistehosta.

Max. 6m LED-NAUHA TYPE S

Max. 24 m LED-NAUHA S-TYPE / LED MUUNTAJA 24V - 150W



ASENNUSOHJE
YOUTUBE

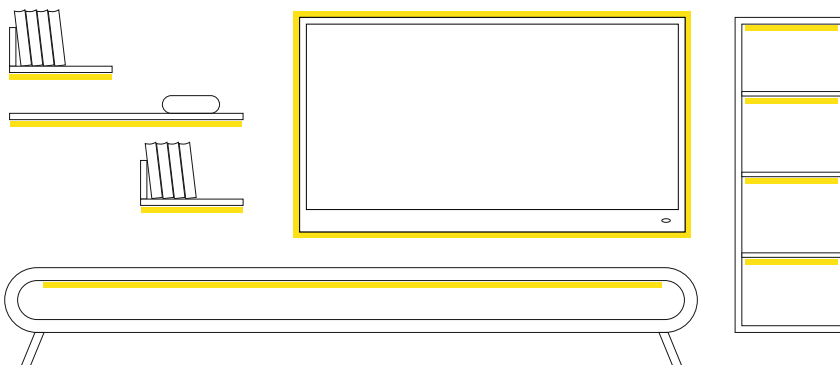
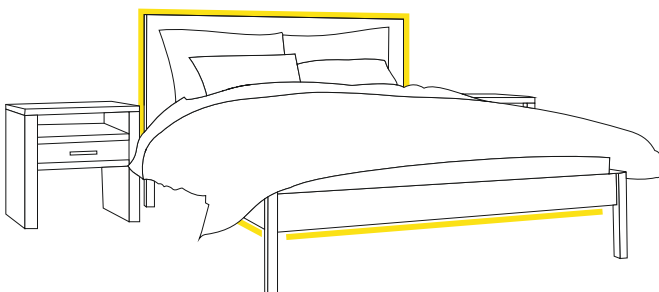
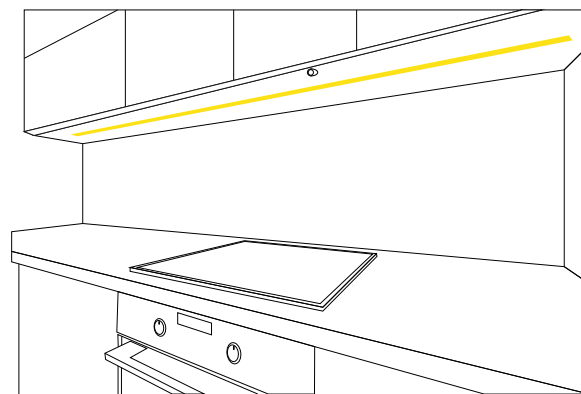
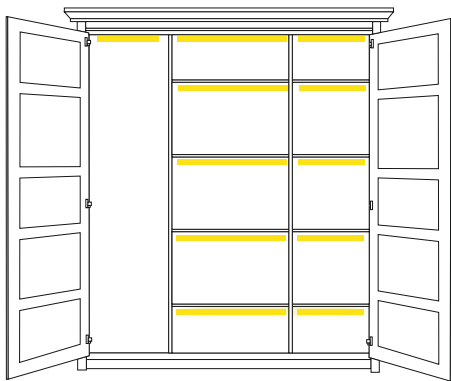

LED
SMART
S

LED-NAUHA DIRECT SIGNS